



AVENTURA 125

EURO 5



MANUALE DEL PROPRIETARIO



RIEJU S.A. vi ringrazia per la fiducia riposta nella nostra azienda e si congratula per l'ottima scelta.

Il modello **AVENTURA Euro 5** è il risultato della lunga esperienza di **RIEJU**, nello sviluppo di un veicolo ad alte prestazioni.

Il presente manuale dell'utente ha lo scopo di informare sull'uso e sulla manutenzione del veicolo, si prega di leggere attentamente le seguenti istruzioni e informazioni.

Si ricorda che la vita del veicolo dipende dall'uso e dalla manutenzione che gli dà, e che mantenerlo in perfetto stato di funzionamento riduce il costo delle riparazioni.

Il presente manuale è da considerarsi parte integrante del veicolo e deve far parte della dotazione di base anche in caso di passaggio di proprietà.

Per qualsiasi evenienza, si contatti il vostro rivenditore **RIEJU** che sarà lieto di aiutarvi in qualsiasi momento o andate sul sito: **www.riejumoto.es**

Si ricorda che per il corretto funzionamento del veicolo è opportuno esigere sempre pezzi di ricambio originali.



INDICE

Descrizione del veicolo	6	Sospensione posteriore	29
Immatricolazione del veicolo	7	Pedale del freno posteriore	30
Consegna del veicolo	8	Pedale del cambio marche	30
Ispezione preliminare del veicolo	9	Cavalletto	31
Dati tecnici	12	Serbatoio del carburante	32
Localizzazione dei numeri di serie	14	Pneumatici	33
Elementi principali del veicolo	16	Batteria	34
Leva della frizione	18	Guida	35
Leva del freno anteriore	18	Avvio del motore	36
Commutatori del manubrio	19	Accelerazione	38
Commutatore di intermittenza	19	Frenata	38
Lampeggianti di emergenza	20	Arresto	38
Commutatore luci	20	Rodaggio	39
Pulsante del clacson	21	Manutenzione	40
Pulsante di avviamento	21	Catenadi trasmissione	40
Interruttore di arresto motore	22	Lampadina del faro anteriore	41
Chiusura	23	Lampadina luce di posizione	42
Contachilometri	24	Faro posteriore	43
Spie	25	Luce targa	43
Pulsante di selezione	27	Sella	44
Pulsante di regolazione	28	Freni	46
Sospensione anteriore	29	Freno posteriore - regolare la corsa del pedale	47



Livello del liquido dei freni anteriori	48
Livello del liquido dei freni posteriori	49
Frizione - Regolazione	50
Cavo acceleratore - Regolazione	51
Pastiglie del freno	52
Sistema di raffreddamento	53
Bugia	54
Olio del carter - controllo e rabbocco	55
Filtro dell'aria	57
Gioco dello sterzo	58
Lubrificazione generale	59
Tabella di manutenzione	60
Pulizia e fermo prolungato	62
Pulizia	62
Fermo prolungato	63
Garanzia	64



DESCRIZIONE DEL VEICOLO

Questo motociclo è dotato di un motore monocilindrico a quattro tempi raffreddato ad acqua. Ha una cilindrata di 125 centimetri cubici, il diametro del pistone è pari a 58 mm ed ha una corsa di 47 mm.

L'accensione avviene tramite un volano elettronico e una bobina a corrente alternata da 140 W.

Frizione multidisco in acciaio con molle a pressione costante, immerse in bagno d'olio.

Il motore è ancorato su un telaio centrale ad alta resistenza con cuscinetti sterzanti di tipo conico.

La sospensione anteriore è costituita da una forcella idraulica con barre aventi un diametro pari a 37 mm. La sospensione posteriore è costituita da un ammortizzatore idraulico meccanico che garantisce gran fluidità di funzionamento.

Per quanto riguarda i freni, sia quelli anteriori, da 260 mm, che quelli posteriori, da 240mm, sono a disco realizzati in acciaio inox.



IMMATRICOLAZIONE DEL VEICOLO

Scrivi i numeri di serie del telaio e del motore che serviranno per il disbrigo di tutte le pratiche (certificato di conformità, assicurazione, immatricolazione, ecc.)

Questi numeri vi saranno utili per qualsiasi suggerimento o reclamo, oltreché per ordinare pezzi di ricambio.

Numero di serie del telaio (p.14)

Numero di serie del motore (p.14)

Timbro del concessionario



CONSEGNA DEL VEICOLO (compilare alla prima consegna)

- MANUALE DELL'UTENTE
Spiegare l'importanza della sua lettura e della comprensione di tutte le informazioni ivi riportate. Sottolineare l'importanza delle sezioni inerenti le prassi di sicurezza e la manutenzione.
- SCHEDA REGISTRAZIONE GARANZIA
Inserire le informazioni necessarie e consegnare copia al cliente.
- USO
Spiegare la corretta guida del veicolo.
- AVVERTENZE
Spiegare l'importanza delle avvertenze per garantire una lunga "vita" al veicolo.
- CHIAVI
Consegna del set completo. Si consiglia di fare un set di riserva.
- PRIMA REVISIONE
Spiegare l'importanza della revisione dei 1.000 km.
- MANUTENZIONE PERIODICA
Spiegare la necessità della revisione periodica e indicare che l'inadempimento dei criteri di controllo e manutenzione potrebbero comportare la "Perdita della garanzia del veicolo".



ISPEZIONE PRELIMINARE ALLA CONSEGNA (Regolazioni)

- Aspetto generale**
- Motore**
- Livello olio motore
 - Svuotare la vaschetta del carburatore
- Telaio**
- Nessuna perdita di carburante in: Uscita del serbatoio, rubinetto della benzina e linee di alimentazione
 - Freno anteriore e posteriore - Spurgo se necessario
 - Livello del liquido di raffreddamento, se applicabile
 - Parafanghi anteriori e posteriori e supporti di fissaggio
 - Stesura dell'impianto elettrico intorno alla colonna di sterzo
 - Allineamento delle ruote anteriori, posteriori e coppie di serraggio degli assi delle ruote
 - Raggi delle ruote anteriori e posteriori
 - Pressione dei pneumatici
 - Tensione della catena
- Verifica del dispositivo**
- Funzionamento e gioco libero dell'acceleratore. Regolare se necessario
 - Sgrassare entrambi i dischi dei freni
 - Bloccasterzo o bloccaggio antifurto



- Funzionamento del motorino di avviamento elettrico e della leva di avvio (a seconda del modello)
- Condizioni generali delle sospensioni anteriori e posteriori
- Cavo della frizione regolato correttamente
- Funzionamento della chiusura del tappo del serbatoio
- Controllo generale di dadi e bulloni: Pinze / dischi, trasmissione / pignoni, dadi ruota, forcelle, supporti motore, sistema di scarico, ammortizzatore, selettore di marcia, pedale del freno / leve, dadi del collettore, ecc.

Serbatoio del carburante

- Accertarsi che il serbatoio non sia a contatto con il telaio

Componenti di circolazione

- Il quadro strumenti digitale entra in modalità autodiagnosi all'accensione (dipende dal modello)
- Regolazione altezza faro
- Accensione della spia del freno nell'abbassare le leve dei freni LH e RH
- Indicatori di direzione anteriori, posteriori e clip di montaggio
- Funzionamento del clacson

PROVA SU STRADA, minimo 10 km

- Funzionamento del motore e del cambio
- Tenuta di strada e sospensioni
- Frenatura e funzionamento del sistema ABS (se installato)
- Nessun rumore anomalo

**DOPO LA PROVA SU STRADA**

- Ago del carburatore, regolare se necessario (se si tratta di modello a carburazione)
- Perdita di liquido refrigerante
- Sistema di alimentazione carburante, compresi tubi, fascette e tutte le parti correlate in cui possono verificarsi perdite
- Controllare con lo strumento diagnostico i codici di errore e cancellarli se necessario (dipende dal modello)
- CONTROLLARE L'ASPETTO FINALE**

Data

Firma del fabbricante



DATI TECNICI

INFORMAZIONI GENERALI	SUPERMOTARD
Combustibile	Benzina senza piombo E5
Filtro dell'olio	Carta
Pompa dell'olio	Meccanica
Pompa dell'acqua	Pompa centrifuga a singola aspirazione
Candela - gap della scintilla	NGK/CR8E (0,6-0,7mm (0,028-0,031"))

DIMENSIONI	SUPERMOTARD
Distanza tra assi	1.405 mm
Lunghezza	2.148 mm
Altezza	1.165 mm
Profondità	800 mm
Altezza sellino	870 mm
Peso a secco	112 Kg
Serbatoio del carburante	6 L



TELAIO	SUPERMOTARD
Telaio	Centrale in acciaio ad alta resistenza
Sospensione anteriore	Forcella Ø37 mm
Sospensione posteriore	Ammortizzatore Monoshock
Pneumatico anteriore	100/90-18" ó 100/80-17"
Pneumatico posteriore	130/80-17" ó 130/70-17"
Freno anteriore	Disco Ø260mm
Freno posteriore	Disco Ø240mm

MOTORE	SUPERMOTARD
Tipo	4t - 125c.c. 4 valvole di iniezione
Alesaggio/corsa	58x47 mm
Cambio:	6 velocità. Cambio a pedale
Refrigerazione	Acqua
Avviamento	elettrico
Lubrificazione	Corpo sommerso
Tipo di olio	10W40 GRO
Quantità di olio	
Senza sostituzione del set filtro olio	0,95 l (1,00 US qt) (0,84 Imp. qt)
Con sostituzione del filtro dell'olio	1,00 l (1,06 US qt) (0,88 Imp. qt)



LOCALIZZAZIONE DEI NUMERI DI SERIE

Numero di identificazione del telaio

È il numero (1) inciso sul lato destro del tubo di sterzo.

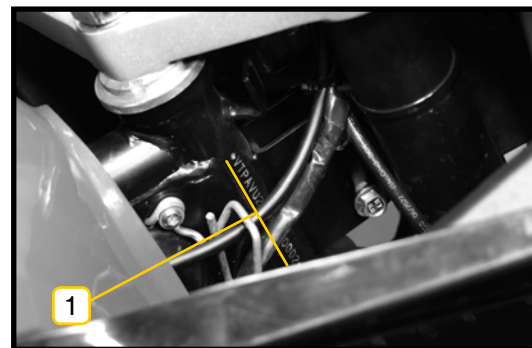

Numero di identificazione del motore

È il numero (1) riportato sulla parte inferiore del semicar-
ter sinistro del motore.

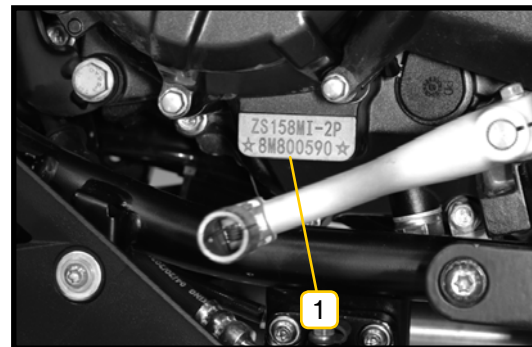



Targhetta del costruttore

Sulla tua **RIEJU** è presente una targhetta di identificazione (1) in cui sono riportati: fabbricante, numero di telaio, numero di omologazione e livello di emissioni acustiche.

Sul lato destro del tubo di sterzo è inciso anche il numero di telaio.

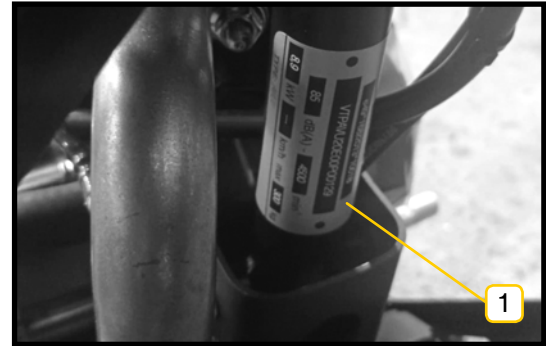



ELEMENTI PRINCIPALI DEL VEICOLO

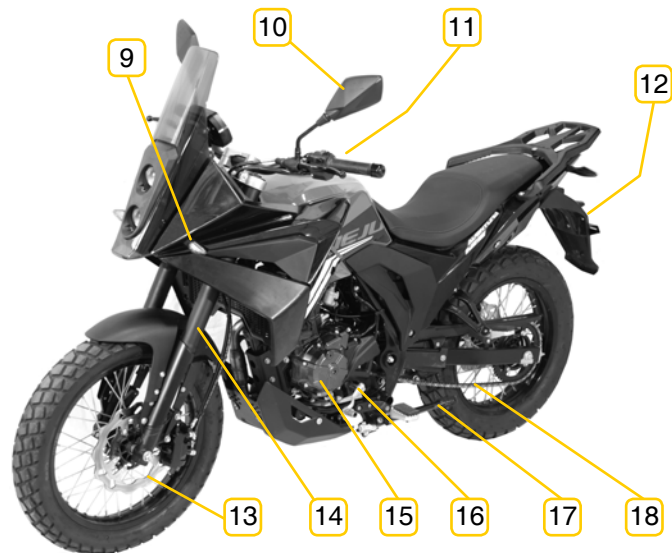
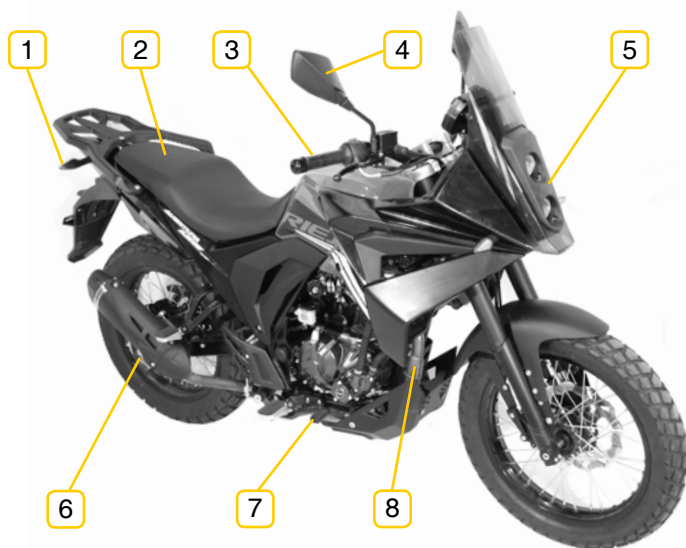

- 1- Indicatori di direzione posteriori
- 2- Sella
- 3- Manopola dell'acceleratore
- 4- Specchio retrovisore destro
- 5- Faro anteriore
- 6- Disco del freno posteriore
- 7- Leva del freno posteriore
- 8- Tubo di scappamento

- 9- Indicatori di direzione anteriori
- 10- Specchietto retrovisore destro
- 11- Tappo serbatoio benzina E5
- 12- Portatarga
- 13- Disco del freno anteriore
- 14- Sospensione anteriore
- 15- Motore
- 16- Leva cambio marce
- 17- Cavalletto
- 18- Catena di trasmissione

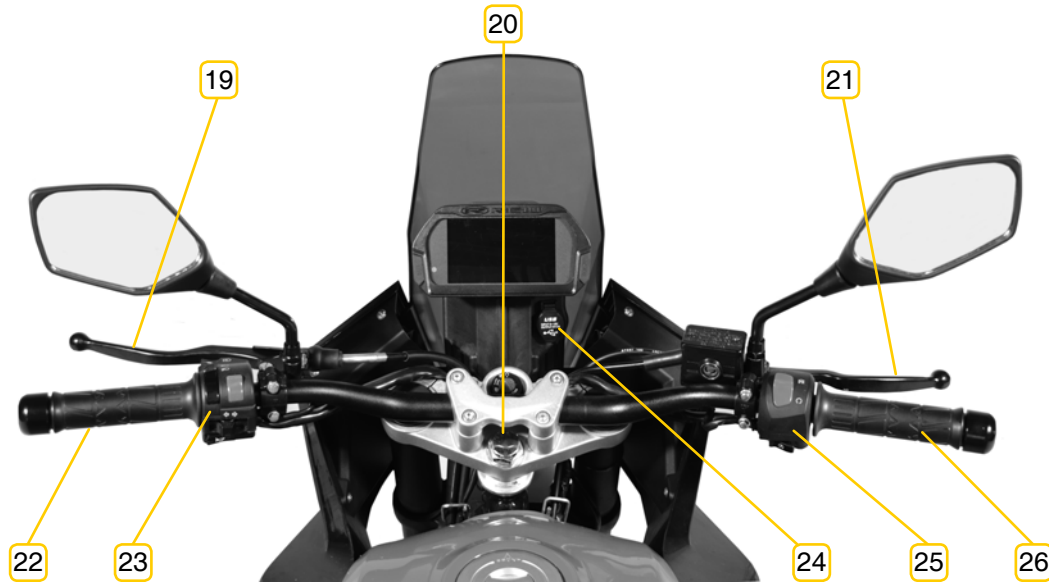

19- Leva frizione

20 - Serratura

21- Leva del freno anteriore

22- Manopola sinistra

23- Comandi luci/sterzo/clacson

24 - Connessione USB

25- Controlli di avviamento

26- Manopola dell'acceleratore



LEVA DELLA FRIZIONE

La leva della frizione si trova sul lato sinistro del manubrio.

Per azionarla, premere la leva verso il manubrio.



LEVA DEL FRENO ANTERIORE

La leva del freno anteriore si trova sul lato destro del manubrio.

Per azionare detto freno, spingere la leva verso il manubrio.





COMMUTATORI DEL MANUBRIO



Commutatore di intermittenza a tre posizioni:

Consta de tres posiciones:

- A** - In posizione centrale: disattivato.
- B** - Azionato a destra indica la svolta a destra.
- C** - Azionato a sinistra indica la svolta a sinistra.

Assicurarsi che il pulsante torni sempre nella sua posizione centrale.

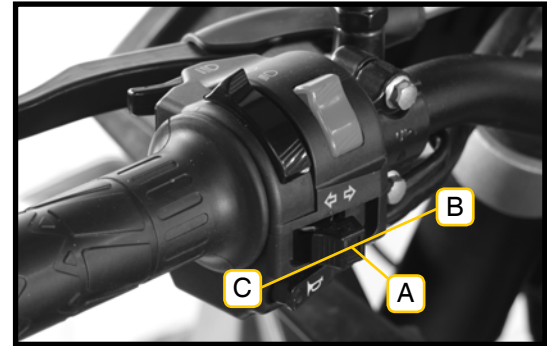

CONSEJO: Non dimenticare, dopo aver svoltato, di riporre il commutatore in posizione centrale premendo il pulsante.



Lampeggianti di emergenza

Dispone di due posizioni:

Nella posizione superiore sono attivati (A).

Nella posizione inferiore sono disattivati (B).



I lampeggianti di emergenza si attivano soltanto se il commutatore dei lampeggianti è in posizione centrale.

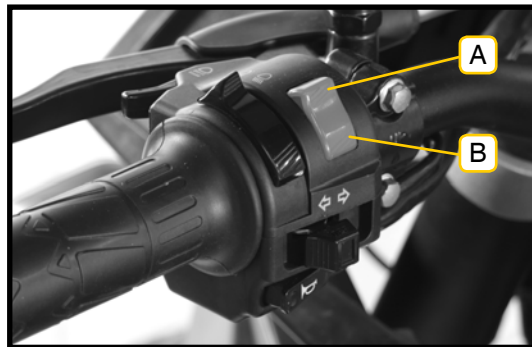

Commutatore luci

Dispone di due posizioni:



Nella posizione inferiore si accendono i fari anabbaglianti (E).



Nella posizione superiore si accendono gli abbaglianti (F).



Pulsante per segnalare con luci intermittenti. (G).

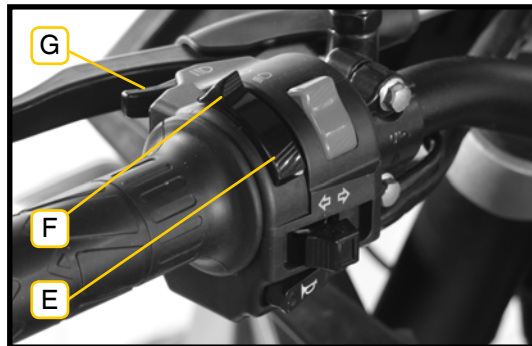



Pulsante del clacson

Azionare il pulsante per suonare il clacson (D).



Si ricorda che è vietato l'uso di segnali acustici stridenti senza motivi consentiti dalla legge.

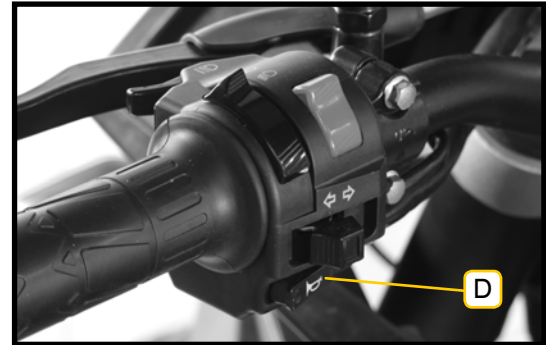

Pulsante di avviamento

Per avviare il motore, premere l'interruttore (G) dopo essersi assicurati che la leva del cambio è in folle.





Interruttore di arresto motore



Il pulsante consente di arrestare facilmente il motore senza staccare la mano dal manubrio sinistro.



Se il pulsante è in questa posizione (A), la pompa del carburante, l'iniezione e l'accensione sono disattivate.

Tutti gli altri sistemi rimangono alimentati a batteria



In questa posizione (B) i sistemi elettrici sono tutti attivati e il motore può essere avviato.

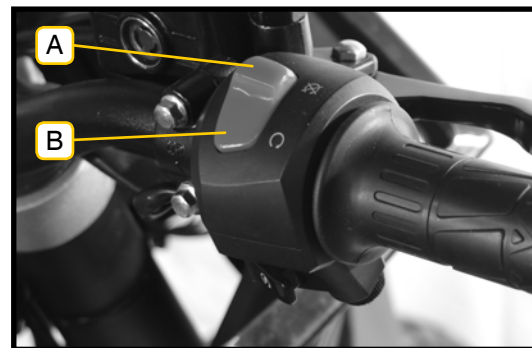



CHIUSURA



La serratura si trova nella parte centrale del manubrio, tra manubrio e tachimetro.

Dalla serratura è possibile controllare l'accensione del veicolo e il bloccaggio del manubrio.

Accensione /spegnimento

- 1- Inserire la chiave in questa posizione .

Blocco/sblocco del manubrio

- 1- Ruotare completamente il manubrio a sinistra.
- 2- Inserire la chiave in questa posizione .
- 3- Fare pressione sulla chiave facendola girare in posizione .
- 4- Rimuovere la chiave.



Connessione dell'impianto elettrico.



Disconnessione dell'impianto elettrico.



Blocco dello sterzo e disconnessione dell'impianto elettrico.



CONTACHILOMETRI

Spie

Indicatore di Fari abbaglianti

L'ora

Ora corrente

Tachimetro

Unità km/h o mph

Marchas

Posición marcha en uso

Spie

Indicatore di direzione destro
Temperatura
Riserva
Guasto al motore

Carburante

Livello del carburante

Temperatura de- ll'olio motore

Temperatura

Pulsante di regolazione

Premere il pulsante per passare da km/miglia a TRIP o impostare TRIP su 0.

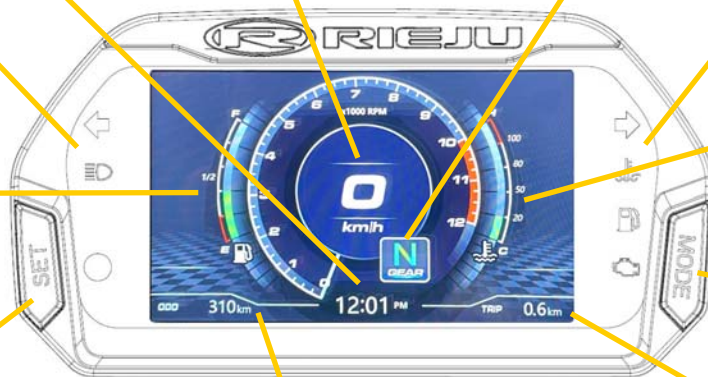

Pulsante di selezione

Premere il pulsante per modificare l'ora dell'orologio o l'intensità del cruscotto.

Contachilometri

Gamma di visualizzazione: 0-9999 km (miglia), riavvio automatico dopo 99999 km (miglia)

Unità di visualizzazione: 1 km (miglio)

Contachilometri parziale

Gamma di visualizzazione: 0-999,9 km (miglia), riavvio automatico dopo 999,9 km (miglia)

Unità di visualizzazione: 0,1 km (miglio)



Spie



Segnalatore marce su “Neutral” (folle)

Questa spia si accende quando la leva del cambio è in folle.



Spia della temperatura del motore

Questa spia è molto importante perché indica un aumento eccessivo della temperatura del motore, che può essere dovuto a diversi fattori.



ATTENZIONE: Non guidare con questa spia accesa perché può causare gravi danni al motore, contattare quanto prima il proprio rivenditore RIEJU.



Spia luci “abbaglianti” e luci intermittenti

Questa spia si accende quando sono stati azionati i proiettori di profondità del veicolo.
Si attiva anche nel fare segnali con luci intermittenti.



Segnalatore di indicatori di direzione

Questa spia si accende quando sono inseriti gli indicatori di direzione intermittenti (sinistra o destra).



Segnalatore di avaria motore

La spia di guasto motore indica che qualche parametro del sistema di carburazione o di accensione del motore non è corretto.

La spia può lampeggiare all'accensione, anche se ciò non implica che si tratti di un guasto.



ATTENZIONE: Non guidare con questa spia accesa perché può causare gravi danni al motore, contattare quanto prima il proprio rivenditore RIEJU.



Indicatore livello carburante

La spia si accende quando il livello del carburante è al di sotto della riserva. Rifornire al più presto per evitare di rimanere senza carburante.



Pulsante di selezione (SET) A

Dispone di due opzioni:

Pulsazioni brevi

Può essere modificata l'intensità della luce del cruscotto.

Premendo per 3 secondi

Si accede all'orologio per procedere alla sua configurazione.

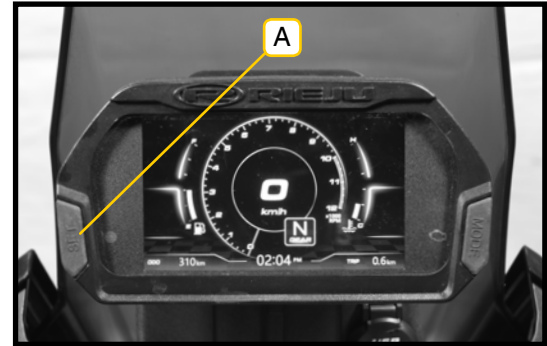



Pulsante di regolazione (MODE) B

Dispone di due opzioni:

1 Pulsazione breve

Si accede a TRIP (km parziali).

Quando la spia lampeggia, premere per 3 secondi e il contatore si azzerava.

2 Pulsazioni brevi

Si accede all'ODO (contachilometri)

Quando la spia lampeggia, premere per 3 secondi per cambiare l'unità di misura della velocità da km a miglia.

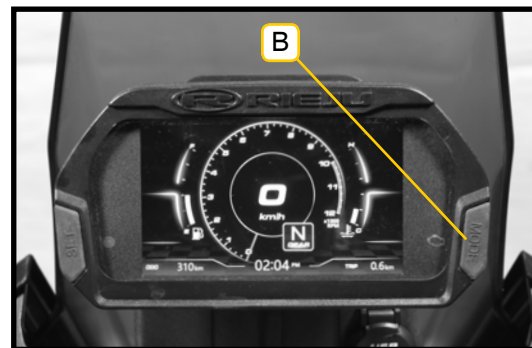



SOSPENSIONE ANTERIORE

La sospensione anteriore è costituita da una forcella idraulica, dotata dei più avanzati mezzi di tecnologia e design.

Forcella

Idraulica con bracci da 37 mm



SOSPENSIONE POSTERIORE

La sospensione posteriore è costituita da un ammortizzatore idraulico meccanico che garantisce gran fluidità di funzionamento.





PEDALE DEL FRENO POSTERIORE

Il pedale del freno posteriore si trova sul lato destro del motociciclo. Per azionarlo, spingere con il piede verso il basso.



Premere delicatamente il pedale per evitare il blocco e lo slittamento della ruota posteriore.



PEDALE DEL CAMBIO MARCE

Si trova al di sotto della parte sinistra del motore, si aziona con il piede, che lo accompagna fino a fine corsa, facendolo tornare in posizione di riposo prima di cambiare di nuovo marcia. Per innestare la prima, si preme il pedale spingendolo verso il basso. Per innestare le altre marce, solleva la leva verso l'alto con la punta del piede.

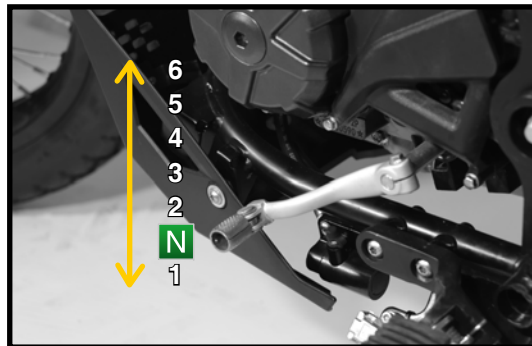



CAVALLETTO

Il cavalletto si trova sul lato sinistro del veicolo.

Per posizionare il veicolo sul cavalletto, tenerlo in posizione verticale e, aiutandosi col piede, portarlo a finecorsa.



ATTENZIONE: non lasciare il veicolo prima di essersi accertati della sua stabilità.

Per la chiusura del cavalletto, afferrare le manopole del manubrio, sistemare il piede nella parte posteriore e mettere il veicolo in posizione verticale.



Controllare regolarmente lo stato e la pulizia delle molle. Se sporche o rovinate, potrebbero rendere difficoltosa la chiusura del cavalletto.

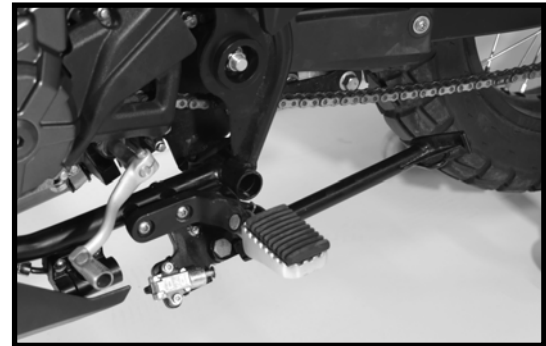



SERBATOIO DEL CARBURANTE

Per accedere al tappo del serbatoio, procedere come segue:

- 1- Sollevare la placca copri-serratura (A).
- 2- Inserire la chiave nella serratura (B) e farle fare 1/2 giro a destra.
- 3- Rimuovere il tappo del serbatoio.



ATTENZIONE: la benzina è estremamente infiammabile. Quando si maneggia la benzina assicurarsi che nei paraggi non vi siano scintille o fiamme e che l'area sia adeguatamente ventilata.

CAPACITÀ DEL SERBATOIO

14 litros

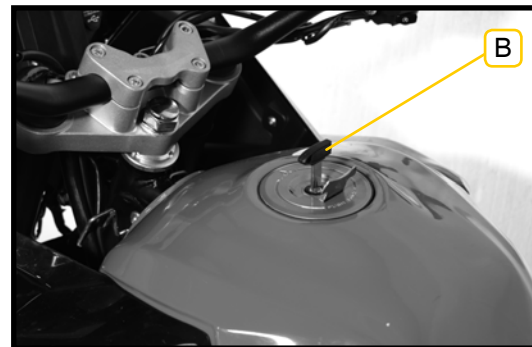
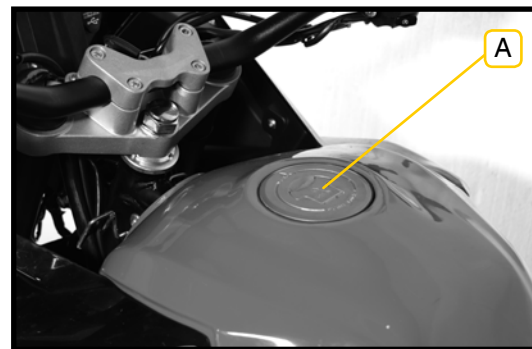



PNEUMATICI

La pressione degli pneumatici ha un'influenza diretta sulla stabilità e sul comfort del veicolo, sullo spazio di frenata e soprattutto sulla sicurezza dell'utente, quindi verificare la pressione degli pneumatici.



CONSIGLIO: verificare che il cerchio non sia decentrato e che il pneumatico non sia consumato. Non sovraccaricare il veicolo perché ciò, oltre a ridurne la stabilità, aumenta l'usura degli pneumatici.



ATTENZIONE: quando la pressione degli pneumatici è troppo alta o non appropriata, i pneumatici smettono di ammortizzare, trasmettendo urti e colpi direttamente sul telaio e sul manubrio, compromettendo la sicurezza e il comfort di guida.

PNEUMATICO	ANTERIORE	POSTERIORE
ENDURO	1,7 Kg/cm ²	1,8 Kg/cm ²



BATTERIA

Per accedere alla batteria, è necessario rimuovere la sella e il coperchio laterale sinistro.

Verificare che i terminali siano puliti e che siano fissati correttamente.

La batteria non richiede manutenzione e deve essere sostituita quando è scarica.



TIPO DI BATTERIA

12V / 6Ah (senza manutenzione)



GUIDA

Verifiche preliminari alla guida.

SINGOLI COMPONENTI	CONTROLLARE	SE È NECESSARIO...
Manopola acceleratore	Entrambe	
Pneumatici	Pressione, condizioni e usura	Gonfiare o sostituire
Batteria	La carica	Caricare
Sterzo	La fluidità dello sterzo, la flessibilità del movimento e che non presenti allentamenti.	
Faro anteriore	Illuminazione	Sostituire
Luce del freno	Illuminazione	Sostituire
Indicatori di direzione	Illuminazione	Sostituire
Quadro strumenti	Illuminazione	Sostituire
Dischi del freno	Che non siano danneggiati e perfettamente puliti	Sostituire
Freni	La corsa delle leve Livello del liquido dei freni	Regolare Rabboccare





ATTENZIONE: i controlli preliminari alla guida devono essere eseguiti ogni volta che il veicolo viene utilizzato. Se si osservano anomalie, si dovrà provvedere alla riparazione prima di utilizzare il veicolo.

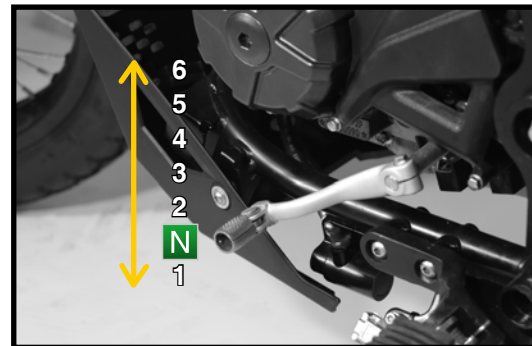

Avvio del motore

1- Verificare che il motore sia in folle, chiudere completamente la manopola dell'acceleratore.



2- Girare la chiave in senso orario fino alla posizione .





3- Premere il pulsante di avvio.

4- Successivamente, premere la leva della frizione e inserire la prima marcia.

5- Rilasciare gradualmente la leva della frizione accelerando delicatamente.



CONSIGLIO: non accelerare a fondo né far girare il motore a regimi elevati finché non è sufficientemente caldo.



ATTENZIONE: non lasciare il motore acceso in un luogo chiuso, poiché i fumi di scarico sono tossici e potrebbero causare gravi danni alla salute.





Accelerazione

La velocità può essere regolata con l'apertura o la chiusura dell'acceleratore.

Girando la manopola all'indietro si aumenta la velocità mentre facendola ruotare in avanti la si diminuisce.

Frenata

Chiudere la manopola dell'acceleratore, azionare contemporaneamente i freni anteriori e posteriori, aumentando gradualmente la pressione.



ATTENZIONE: le frenate brusche possono causare sbandamenti o sobbalzi.

Arresto

Chiudere la manopola dell'acceleratore, azionare entrambi i freni simultaneamente e una volta diminuita la velocità del veicolo, premere completamente la leva della frizione.

Per arrestare il motore, levare il contatto con la chiave.

Una volta arrestato il motore, chiudere sempre il rubinetto della benzina.



Rodaggio

Il periodo più importante della vita della moto è quello tra il chilometro 0 e 500. Per questo motivo, si raccomanda di leggere attentamente le seguenti istruzioni.

Non sovraccaricare la moto durante i primi 1.000 km fino al suo perfetto funzionamento, perché il motore è nuovo e le diverse parti che lo compongono potrebbero consumarsi e collidere tra loro.

Durante questo periodo, evitare l'uso prolungato del motore a giri troppo elevati o in condizioni che potrebbero causare un riscaldamento eccessivo.



ATTENZIONE: come indicato nel manuale di servizio, è obbligatorio sottoporre il mezzo alla sua prima revisione dei 1.000 km presso una autofficina autorizzata RIEJU. È importantissimo osservare le revisioni indicate nei tagliandi e richiedere la firma e il timbro al momento del ritiro del mezzo.

La mancata osservanza di queste indicazioni comporterà la perdita della garanzia del veicolo.



MANUTENZIONE

Catena di trasmissione (regolazione e tensione)

La catena deve essere regolata per avere una tolleranza pari a 30-40 mm nel punto medio tra l'ingranaggio di uscita e il pignone posteriore.

Per regolare la tensione correttamente, è necessario seguire i seguenti passaggi su entrambe i lati della ruota:

- 1- Mettere il cambio in folle e allentare il dado e l'asse (1) della ruota posteriore.
- 2- Allentare il dado di fissaggio (3)
- 3- Regolare, per mezzo delle viti (2) la tensione della catena, assicurandosi che ci sia sempre la stessa distanza in entrambi i lati dell'asse. A tale scopo, utilizzare le tacche di riferimento (4) del braccio basculante.
- 4 - Fissare la posizione con i 2 dadi (3) e stringere il dado che fissa l'asse della ruota posteriore.



CONSIGLIO: la catena deve essere sempre perfettamente pulita e deve essere lubrificata regolarmente ogni settimana.

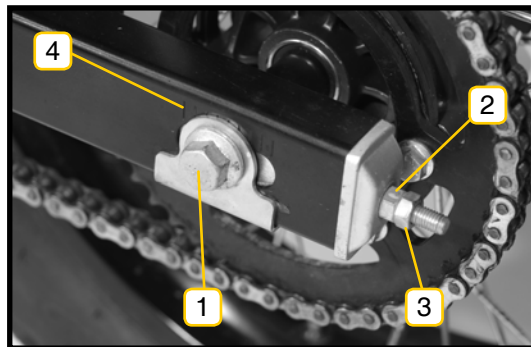
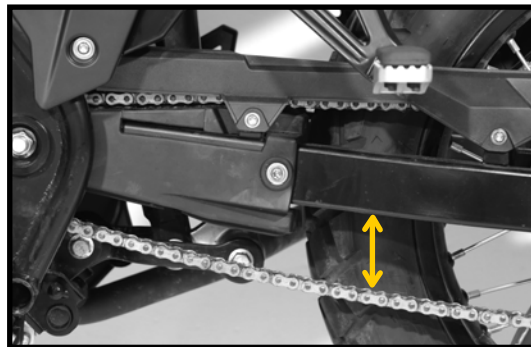



Lampadina del faro anteriore

La sostituzione della lampadina richiede la rimozione di alcune parti del veicolo.

TIPO DI LAMPADINA

HB3 60W



ATTENZIONE: l'uso di un altro tipo di lampadina può causare danni al gruppo ottico. Se ciò accade, tali danni restano esclusi dall'ambito di applicazione della garanzia.



ATTENZIONE: Per garantire una corretta installazione, contattare il proprio rivenditore Rieju.



Lampadina luce di posizione

La sostituzione della lampadina richiede la rimozione di alcune parti del veicolo.

TIPO DI LAMPADINA

5W



ATTENZIONE: l'uso di un altro tipo di lampadina può causare danni al gruppo ottico. Se ciò accade, tali danni restano esclusi dall'ambito di applicazione della garanzia.

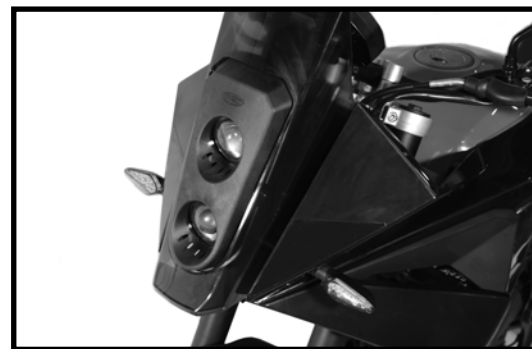

ATTENZIONE: Per garantire una corretta installazione, contattare il proprio rivenditore Rieju.



Faro posteriore

La sostituzione della lampadina del faro posteriore richiede la rimozione di alcune parti del veicolo.



ATTENZIONE: Per garantire una corretta installazione, contattare il proprio rivenditore Rieju.



Luce targa

La sostituzione della lampadina della targa richiede la rimozione di alcune parti del veicolo.



ATTENZIONE: Per garantire una corretta installazione, contattare il proprio rivenditore Rieju.





SELLA

Per rimuovere la sella, procedere come segue:

1-Inserire la chiave nella serratura situata sulla piastra laterale posteriore sinistra (A).

2- Ruotare la chiave in senso orario verso destra per sbloccare la serratura.

3- Rimuovere la sella tirandola all'indietro.





Per montare la sella, procedere come segue:

1-Posizionare la sella frontalmente.

2- Incassare le alette (A) nei dei supporti (B) in modo che siano ben fissate.

3- Far scorrere la sella in avanti fino a raggiungere la giusta posizione.

4- Rimuovere la chiave dalla serratura.

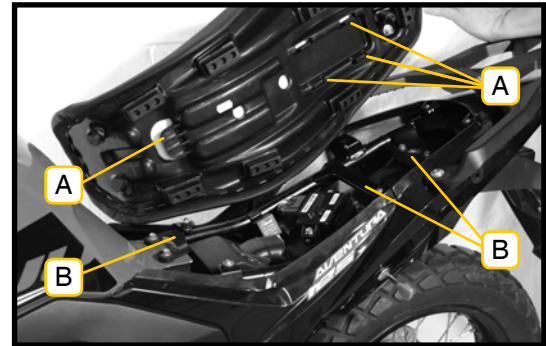



Freni

I serbatoi del liquido dei freni, uno per ogni freno, hanno una spia per verificarne il livello.



ATTENZIONE: se il livello del liquido dei freni è prossimo alla metà tra le tacche minimo-massimo del freno anteriore e posteriore, verificare il consumo delle pastiglie dei freni e assicurarsi che il loro spessore non abbia raggiunto il limite di usura. Se lo spessore è corretto, rabboccare il liquido dei freni e assicurarsi che non ci siano perdite. In caso di dubbio, contattare immediatamente il proprio rivenditore ufficiale **Rieju**, che saprà come procedere in ogni caso. Ciò potrebbe compromettere la sicurezza dell'utente.

Se il pedale o la leva del freno quando vengono azionati risultano spugnosi al tatto, è possibile che ci sia una bolla d'aria nella pompa freni o nel circuito idraulico dei freni o che una delle componenti dell'impianto frenante sia in cattive condizioni.

Il liquido dei freni non deve essere mischiato.

Il liquido utilizzato per rabboccare il serbatoio o sostituire il fluido dell'impianto frenante deve soddisfare gli standard indicati sul serbatoio del circuito del freno. Pertanto, il DOT4 deve essere usato nel freno posteriore.

Si prega di non cambiare e di attenersi sempre alle specifiche DOT4 prescritte, non è essenziale che il liquido dei freni sia della stessa marca, ma è **NECESSARIO** che sia conforme alle specifiche indicate.

Non utilizzare un liquido freni conservato in una confezione non integra (sigillata). Non utilizzare **MAI**, in nessun caso, il liquido freni conservato in un contenitore non sigillato né, ovviamente, il liquido freni già utilizzato.



Freno posteriore - regolare la corsa del pedale

Quando il pedale del freno è in posizione di riposo dovrebbe avere un gioco di 5-7 mm.

Per regolarne la posizione, seguire i seguenti passi:

- 1- Allentare il dado di fissaggio (1);
- 2- Spostare l'asse per regolare il pedale (2);
- 3- Controllare il freno per assicurarsi che risponda correttamente e non sfregi;
- 4- Assicurare la posizione stringendo il dado (1).

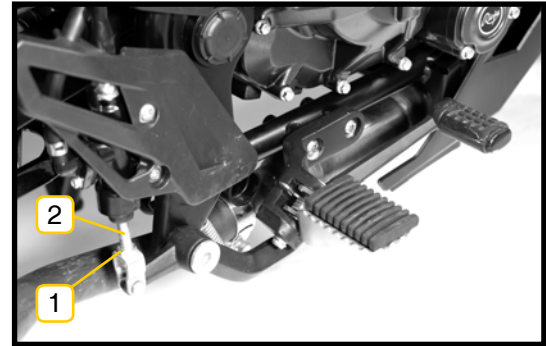



Livello del liquido dei freni anteriori

Controllare il liquido dei freni attraverso lo spioncino del serbatoio (1) e cambiarlo periodicamente. Dovrebbe essere sostituito anche qualora appaia contaminato da acqua o sporcizia.

L'ideale è tenere il serbatoio pieno almeno per metà.

Se manca del liquido, bisogna aggiungerlo. A tal fine:

- 1- Allentare le viti del coperchio (2);
- 2- Rimuovere il coperchio con il soffietto;
- 3- Riempire il serbatoio (3) con il liquido;
- 4- Riporre il coperchio del serbatoio.

LIQUIDO RACCOMANDATO

GRO DOT4



ATTENZIONE: il liquido dei freni è corrosivo e danneggia la vernice, in caso di fuoriuscita accidentale, lavare immediatamente con dell'acqua.

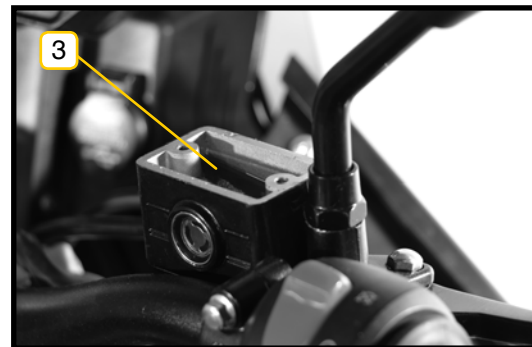
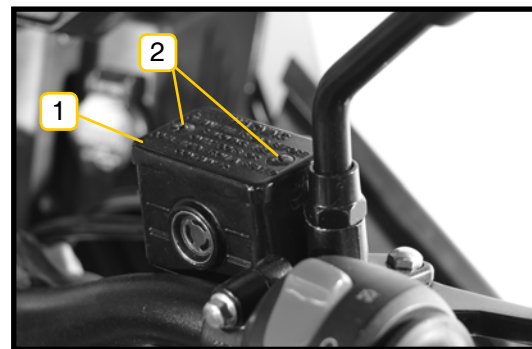



Livello del liquido dei freni posteriori

Controllare il liquido dei freni attraverso lo spioncino del serbatoio e cambiarlo periodicamente. Dovrebbe essere sostituito anche qualora appaia contaminato da acqua o sporcizia.

L'ideale è tenere il serbatoio pieno almeno per metà.

Se manca del liquido, bisogna aggiungerlo. A tal fine:

- 1- Rimuovere la sella e le scocche laterali destre;
- 2- Successivamente, rimuovere il coperchio con il soffiato (1);
- 3- Riempire il serbatoio (2) con il liquido;
- 4- Riporre il coperchio.

LIQUIDO RACCOMANDATO

GRO DOT4



ATTENZIONE: il liquido dei freni è corrosivo e danneggia la vernice, in caso di fuoriuscita accidentale, lavare immediatamente con dell'acqua.

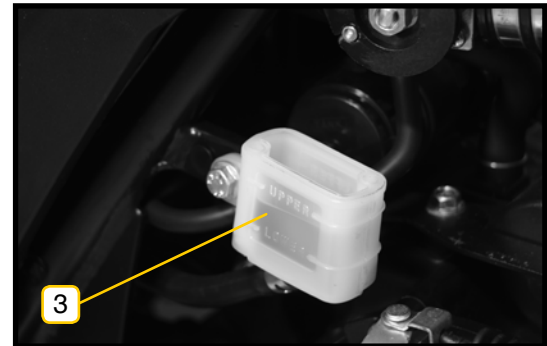
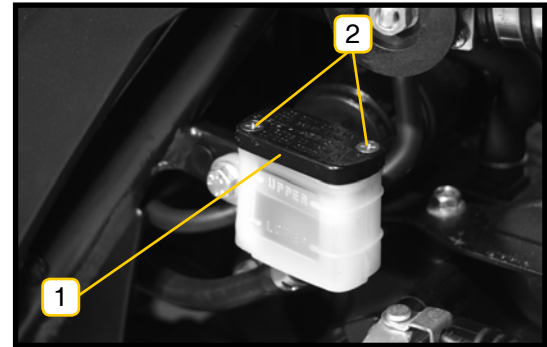



Frizione - Regolazione

Per regolare correttamente la frizione, seguire i seguenti passi:

- 1- Rimuovere la guarnizione protettiva (1);
- 2- Allentare la rotella di fissaggio (2);
- 3- Girare la rotella per regolare la frizione (3);
- 4- Attraverso la rotella (2) selezionare la posizione;
- 5- Rimuovere la guarnizione protettiva (1).

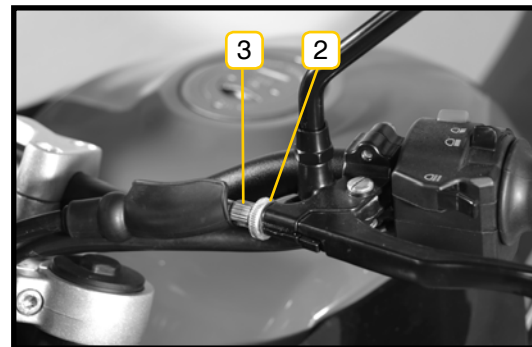
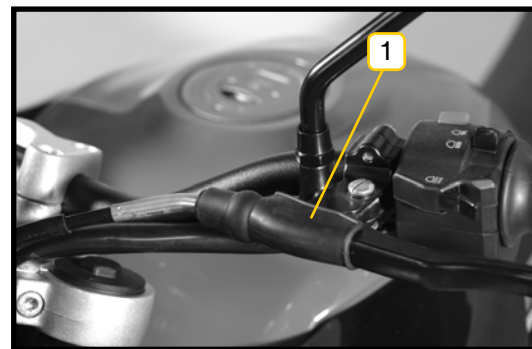



Cavo acceleratore - Regolazione

Per la corretta regolazione dei cavi dell'acceleratore, seguire i seguenti passi:

- 1- Rimuovere la guarnizione protettiva (1);
- 2- Allentare la rotella di fissaggio (2);
- 3- Regolare il gioco della manopola (3) per mezzo del dado di regolazione (4);
- 4- Assicurare la posizione attraverso il dado di fissaggio (2);
- 5- Rimuovere la guarnizione protettiva (1).

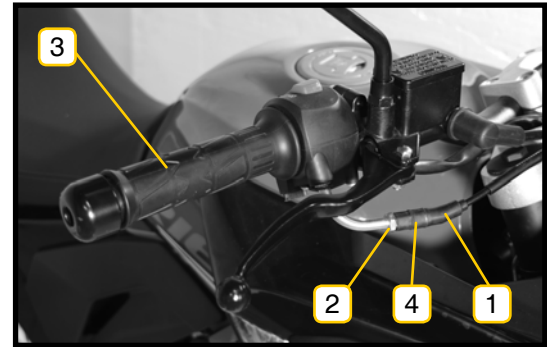

GIOCO DELLA MANOPOLA DI ACCELERAZIONE

2-3mm.



Pastiglie del freno

Le pastiglie dei freni sono una parte molto importante del veicolo e devono essere sottoposte a un controllo visivo.



ATTENZIONE: la sostituzione delle pastiglie è necessario affidarsi a un professionista con competenze meccaniche per assicurare un corretto montaggio.

Per garantire una corretta installazione, contattare il proprio rivenditore Rieju.

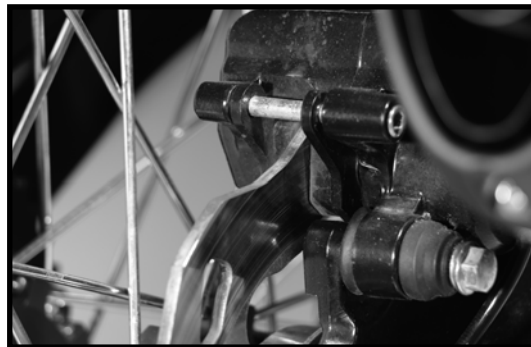

SPESSORE MINIMO DELLE PASTIGLIE

2 mm



Sistema di raffreddamento

Il radiatore, che ha un'alta capacità di raffreddamento con immissione d'aria per ventilazione forzata grazie a un ventilatore elettrico che si attiva quando necessario, si trova nella parte frontale destra del veicolo, dietro la griglia di protezione.



CONSIGLIO: verificare che il radiatore sia completamente pieno, in modo da garantire che il liquido di raffreddamento scorra lungo tutto il circuito. Per verificare il livello del liquido, sollevare il tappo del radiatore quando il veicolo è freddo e rabboccare se necessario.



ATTENZIONE: non aprire mai il tappo del radiatore quando il motore è caldo, c'è il pericolo che si verifichi la fuoriuscita a pressione del liquido bollente. Usare un liquido antigelo a circuito chiuso. L'uso di qualsiasi altro liquido potrebbe danneggiare gli elementi del radiatore o del circuito di raffreddamento. Queste avarie non sono incluse nella garanzia del veicolo.



TIPO DI REFRIGERANTE

GRO



Bugia

La candela è un componente importante del motore ed è facile da controllare.

Estrarre e ispezionare periodicamente la candela perché il riscaldamento e i depositi di carbonio su di essa ne provocano il lento deterioramento. Se l'elettrodo è eccessivamente eroso o se i depositi di carbonio o di altro tipo sono eccessivi, sostituire la candela con una del tipo e del grado termico raccomandati.

Per accedere alla candela è necessario smontare alcune parti del veicolo.



CONSIGLIO: prima di montare la candela, misurare la distanza tra gli elettrodi con uno spessimetro e regolare in base alle specifiche.



ATTENZIONE: quando si installa la candela, pulire sempre la superficie di appoggio della rondella per evitare che i detriti entrino nella camera di combustione. Avvitare la candela a mano delicatamente per poi stringere con la chiave giusta.

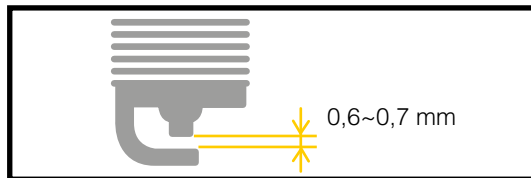

TIPO DI BUGIA

CPR8EA

DISTANZA TRA ELETTRODI

0,6~0,7 mm



Olio del carter - controllo e rabbocco

Para verificar el nivel de aceite del vehículo de la siguiente forma:

- 1- Con il motore freddo, stazionare il veicolo in piano.
- 2- Rimuovere il tappo di riempimento dell'olio (1) situato sul coperchio della frizione sul lato destro del motore.
- 3- Controllare il livello dell'olio usando l'astina di livello (1) di cui è dotato il tappo di riempimento.

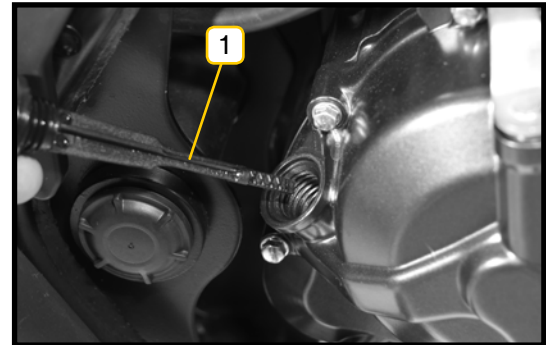
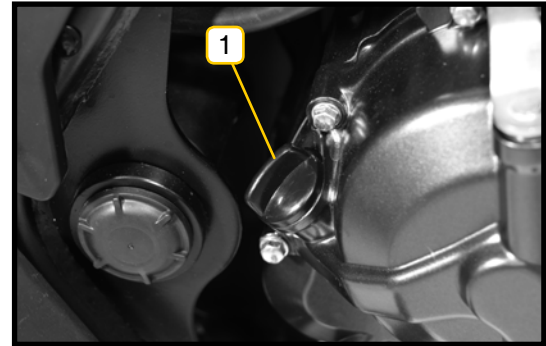



Il livello ottimale dell'olio dovrebbe corrispondere alla tacca superiore (2) che indica il livello massimo.

Il livello minimo dell'olio sarebbe la posizione (3).

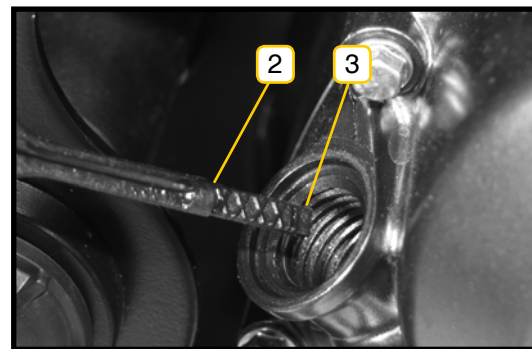

TIPO DI OLIO

GRO 10W40



ATTENZIONE: Guidare il veicolo con il livello dell'olio al minimo nel carter (a) può provocare gravi problemi al motore. Le avarie imputabili a questa causa non rientrano nella garanzia.



ATTENZIONE: Un cambio d'olio completo richiede conoscenze meccaniche. Rieju raccomanda di contattare il proprio rivenditore di fiducia per accertarsi della riuscita di questa operazione.



Filtro dell'aria

Il buon funzionamento e la durata dei componenti del motore quali bielle, pistoni, fasce elastiche, cuscinetti dell'albero a gomiti e persino i cilindri dipendono in larga misura dalla pulizia e dalla lubrificazione del filtro dell'aria.

Per accedere al filtro dell'aria:

- 1- Estrarre le viti (A).
- 2- Rimuovere il coperchio.
- 3- Rimuovere il filtro dell'aria (B) e sostituirlo.



CONSIGLIO: Dovrebbe essere sostituito più frequentemente se il veicolo viene utilizzato in zone polverose o umide.



ATTENZIONE: Il controllo e la pulizia periodici di questo componente possono evitare anomalie di funzionamento del motore o gravi avarie che non potranno essere considerate difetti di fabbricazione.

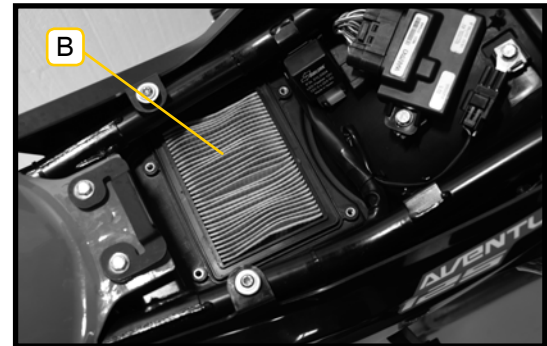
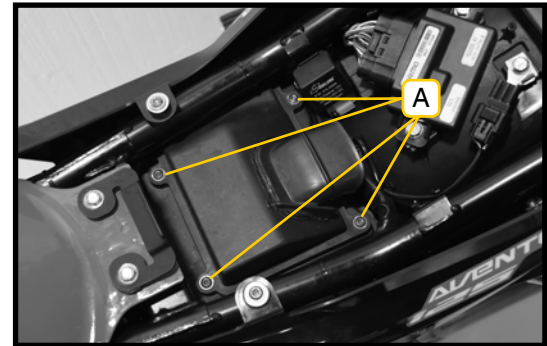



Gioco dello sterzo

Lo sterzo deve essere sempre tenuto stretto in modo che il manubrio ruoti liberamente, ma senza gioco.

Per controllare la regolazione dello sterzo, sollevare la moto da terra, sistemando una staffa sotto il telaio.

Muovere delicatamente il manubrio da una parte e dall'altra, se nel lasciarlo il manubrio continua a muoversi da solo, significa che lo sterzo non è ben stretto.

Accovacciarsi davanti alla moto, afferrare la parte inferiore della forcella anteriore (sull'albero), spingere e tirare la forcella.

Se c'è gioco, lo sterzo non è stato stretto a sufficienza.



ATTENZIONE: La regolazione dello sterzo richiede conoscenze meccaniche. Rieju raccomanda di contattare il proprio rivenditore di fiducia per accertarsi della riuscita di questa operazione.



Lubrificazione generale

Per una lunga durata del veicolo si raccomanda di lubrificare periodicamente i seguenti elementi:

- Leva della frizione.
- Leva del freno anteriore.
- Leva del freno posteriore.
- Cuscinetto del pedale del freno posteriore.
- Leva del cambio (5).
- Cavo dell'acceleratore.
- Catena di trasmissione.

È necessario dopo aver circolato su terreni bagnati e quando la catena sembra secca.

Si tratta di una catena con anelli di tenuta, quindi necessita di un lubrificante specifico.



Tabella di manutenzione

SINGOLI COMPONENTI	1.000 Km	4.000 Km	7.000 Km	10.000 Km	+3.000 Km
Filtro dell'aria	L/E	C	L/E	C	L/E - C
Olio motore	C	C	C	C	C
Filtro olio	C	C	C	C	C
Filtro olio centrifugo (Tango)				I	
Revisionare il funzionamento della pompa dell'olio	I	I	I	I	I
Controllare che la trasmissione non perda fluido	I	I	I	I	I
Controllare che il carter non perda olio.	I	I	I	I	I
Testata, cilindro e pistone			I		
Catena di distribuzione / Tempo di accensione			I		
Regolazione delle valvole	I		I		I (+6.000 Km)
Controllare usura segmenti			I	I	
Frizione			I	I	
Bugia	I	I	I	C	I - C (+10.000 Km)
Tensione e usura della catena di trasmissione	I/E	I/E	I/E	C	I/E - C (+10.000 Km)
Batteria	I	I	I	C	I - C (+10.000 Km)
Sistema elettrico	I	I	I	I	I
Controllare e regolare il carburatore	I		I		I (+6.000 Km)



Carburatore (al minimo)	I		I		I (+6.000 Km)
Tubi carburante	I	I	I	I	I
Sistema di scappamento	I	I	I	I	I
Funzionamento dei comandi, acceleratore e cavi	I	I	I	I	I
Sterzo e manubrio	I	I	I	I	I
Ammortizzatori	I		I		I
Sospensione anteriore/posteriore	I		I		I
Sella centrale / laterale	I		I/E		I/E
Meccanismo del freno / Rivestimento	I	I	I	I	I
Liquido refrigerante e livello	I	I	I	C	I - C (+10.000 Km)
Liquido dei freni	I	I	I	C	I - C (+10.000 Km)
Pastiglie del freno	I	C	C	C	C
Dischi del freno	I	I	C	I	I - C (+7.000 Km)
Verificare tensione raggi e centratura della ruota	I	I	I	I	I
Pneumatici, pressione e stato	I	I	I	C	I - C (+10.000 Km)
Dadi e bulloni del motore	I	I	I	I	I
Viti / dadi per ogni componente	I	I	I	I	I



Il piano di manutenzione può cambiare a seconda dell'uso della moto, della guida, delle condizioni ambientali, ecc....

I: inspect-adjust / C: cambiare
E: ingrassare / L: pulire



PULIZIA E FERMO PROLUNGATO

Pulizia

La pulizia del motociclo ne migliorerà le prestazioni e prolungherà la vita dei suoi componenti. Operazioni preliminari alla pulizia.

- 1- Coprire la bocca del tubo di scappamento per evitare che vi entri l'acqua.
- 2- Assicurarsi che la candela e i vari tappi siano montati correttamente.
- 3- Se il motore è molto sporco, applicare lo sgrassatore.



ATTENZIONE: non applicare lo sgrassatore sugli assi delle ruote e sulla catena;

- 4- Rimuovere lo sgrassatore e lo sporco con acqua a pressione;
- 5- Lavare tutte le superfici con acqua tiepida e detergente delicato;
- 6- Rimuovere il sapone con acqua fredda e successivamente asciugare tutte le superfici;
- 7- Terminata la pulizia, avviare per qualche minuto il motore al minimo.



ATTENZIONE: Rieju non si assume alcuna responsabilità qualora l'uso di prodotti sgrassanti corrosivi macchi o danneggi i componenti del motociclo. Rieju non si assume alcuna responsabilità per eventuali danni causati dall'uso di acqua a pressione per la pulizia del motociclo.



Fermo prolungato

In caso di fermo prolungato del motociclo, si raccomanda di effettuare prima una pulizia accurata come sopra indicato.

- 1- Svuotare il serbatoio del carburante, i tubi e la vaschetta del carburatore.
- 2- Lubrificare tutti i cavi di comando
- 3- Coprire la bocca del tubo di scappamento per evitare l'entrata di umidità.
- 4- Rimuovere la batteria e caricarla una volta al mese.



GARANZIA

Norme regolatrici della garanzia del fabbricante RIEJU.

La società RIEJU garantisce al consumatore finale, l'acquirente di un veicolo fabbricato da RIEJU, che i materiali e il processo di fabbricazione sono esenti da difetti in conformità con i più alti standard di qualità. Di conseguenza, RIEJU garantisce all'acquirente finale (qui di seguito denominato l'"acquirente"), in conformità con le condizioni indicate di seguito, la riparazione gratuita di eventuali difetti riscontrati nei materiali o nel processo di fabbricazione di un nuovo motociclo entro il periodo di garanzia segnalato e senza alcuna limitazione per quanto riguarda il numero di chilometri percorsi o il numero di ore di funzionamento.

Periodo di garanzia

Il periodo di garanzia sarà stabilito in base alla normativa sulla garanzia in vigore nel Paese in cui il veicolo sarà venduto al momento della vendita del veicolo stesso.



I reclami in garanzia per difetti non sottoposti all'attenzione di un rivenditore autorizzato RIEJU prima della scadenza del periodo di garanzia saranno esclusi.

Obblighi dell'acquirente

RIEJU ha il diritto di respingere i reclami in garanzia qualora e nella misura in cui:

- a) l'acquirente non ha sottoposto il veicolo a nessuna delle ispezioni e/o operazioni di manutenzione indicate nel manuale d'uso o ha sfiorato la data indicata per tali ispezioni o operazioni di manutenzione, escludendo inoltre dalla garanzia i difetti che comparsi prima della data indicata per un'ispezione od operazione di manutenzione che non è mai stata effettuata o che sarà effettuata oltre la data indicata;



- b) l'ispezione, le operazioni di manutenzione o riparazione sono stati eseguiti da terzi non riconosciuti o autorizzati da RIEJU;
- c) le operazioni di manutenzione o riparazione sono state effettuate in violazione dei requisiti tecnici, delle specifiche e delle istruzioni indicate dal fabbricante;
- d) per le operazioni di manutenzione o riparazione sul veicolo sono stati utilizzati pezzi di ricambio non autorizzati da RIEJU o sono stati utilizzati nel veicolo carburanti, lubrificanti o altri liquidi (compresi, ma non solo, detergenti) non espressamente indicati nelle specifiche del Manuale dell'utente;
- e) il veicolo è stato in qualunque modo rimaneggiato o modificato o dotato di componenti diversi da quelli espressamente autorizzati da RIEJU quali componenti omologati del veicolo;
- (f) il veicolo è stato conservato o trasportato in modo non conforme ai requisiti tecnici pertinenti;
- g) il veicolo è stato utilizzato per scopi particolari diversi dall'uso ordinario, quali gare, corse e i tentativi per battere dei record;
- (h) il veicolo è stato implicato in cadute o incidenti che hanno arrecato, direttamente o indirettamente, danni al veicolo;

Esclusione dalla garanzia

I seguenti componenti sono esclusi dalla garanzia:

- a) parti soggette a usura, tra cui, ma non solo, candele, batterie, filtri del carburante, elementi del filtro dell'olio, catene (secondarie), pignoni di uscita del motore, corone posteriori, filtri dell'aria, dischi e pastiglie dei freni, dischi della frizione, lampadine, fusibili, spazzole di carbone, protezione in gomma delle pedane poggiapiedi, pneumatici, camere d'aria, cavi e altri componenti in gomma, tubo di scappamento



e rondelle;

b) lubrificanti (es. olio, grasso, ecc.) e fluidi di funzionamento (es. liquido della batteria, liquido di raffreddamento, ecc.);

c) ispezione, regolazione e altri lavori di manutenzione, così come tutte le operazioni di pulizia;

d) danni alla vernice e successiva corrosione dovuti a cause esterne quali grandine, salsedine, fumi di scarico industriali e altre ripercussioni ambientali o pulizia inappropriata con prodotti non idonei;

e) danni causati da difetti nonché spese direttamente o indirettamente causate da conseguenze di detti difetti (ad esempio costi di comunicazione, alloggio, noleggio auto, costi di trasporto pubblico, spese relative al rimorchio, costi di corriere espresso, ecc.) nonché altri danni economici (ad es. danni causati dalla perdita di utilizzo di un veicolo, mancato guadagno, perdita di tempo, ecc.);

f) fenomeni acustici o estetici che non incidono in modo significativo sulle condizioni di utilizzo del motociclo (per esempio, imperfezioni minori o occulte, rumori o vibrazioni normali nell'uso, ecc.);

g) fenomeni dovuti alla normale usura del veicolo (per es. scolorimento delle superfici verniciate o rivestite in metallo).

Varie

a) Nel caso in cui la riparazione del difetto o la sostituzione della parte fosse sproporzionata, RIEJU avrà la facoltà di decidere, a propria esclusiva discrezione, se riparare o sostituire le parti difettose. La titolarità dei pezzi sostituiti, se del caso, sarà trasferita a RIEJU senza ulteriori considerazioni. Il concessionario autorizzato RIEJU incaricato della riparazione dei difetti non sarà autorizzato a rilasciare dichiarazioni vincolanti per conto di RIEJU.

b) In caso di dubbio sull'esistenza di un difetto o qualora sia necessaria un'ispezione visiva o materiale,



RIEJU si riserva il diritto di richiedere la spedizione dei pezzi soggetti a richiesta di garanzia o di sollecitare un esame del difetto da parte di un esperto RIEJU. Ai sensi della presente garanzia sono esclusi eventuali obblighi supplementari di garanzia su pezzi di ricambio gratuiti o qualsiasi altro servizio fornito senza addebito. La garanzia sui pezzi di ricambio termina alla scadenza del periodo di garanzia del rispettivo prodotto.

c) Se risulta che un difetto non può essere riparato e la sua sostituzione sarebbe sproporzionata per il fabbricante, il consumatore che si avvale della garanzia ha diritto ad annullare il contratto (pagamento di un risarcimento) o al rimborso parziale del prezzo d'acquisto (sconto) piuttosto che alla riparazione del motociclo.

d) I diritti di garanzia dell'acquirente previsti dal contratto di acquisto con il rispettivo rivenditore autorizzato non sono compromessi dalla presente garanzia. La presente garanzia non pregiudica neppure gli ulteriori diritti contrattuali dell'acquirente ai sensi delle condizioni generali di contratto del rivenditore autorizzato. Tali diritti aggiuntivi, tuttavia, possono essere reclamati solo dal rivenditore autorizzato.

e) Qualora l'acquirente rivendesse il prodotto durante il periodo di garanzia, i termini e le condizioni della presente garanzia rimarranno in vigore mantenendo la portata attuale, in modo che i diritti di reclamo previsti dalla presente garanzia, in conformità con i termini e le condizioni qui regolamentati, saranno trasferiti in capo al nuovo proprietario del motociclo.



RIEJU

FOR EVERYDAY ADVENTURE